

Ausführung

- Filterzelle mit plissiertem Alu-Streckmetall
- Rahmen aus Aluminium
- Standard mit 2 Knöpfen
- Hoher Abscheidegrad
- Geringer Druckverlust
- Auch erhältlich mit Tropfrinne
- Passende Einbaurahmen erhältlich
- Schrägeinbau bis max. 30°

Anwendung

- Filtration von Fett-Aerosolen
- Abscheidung von Küchendünsten
- Regenerierbarer Vorfilter für Schweissrauch
- Vorfiltration von ölhaltiger Luft
- Waschbare Grobfilterzelle

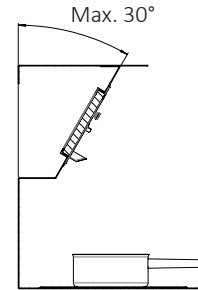
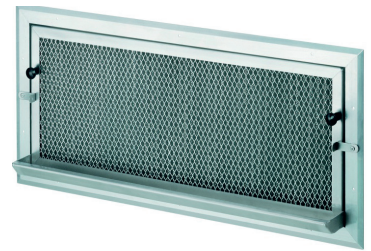

Fettfilter für Senkrecht- oder Schrägeinbau

Abmessungen B x H x T (mm)	Volumenstrom/ Druckverlust (m³/hPa)	Komplette Einheit* ohne Tropfrinne		Komplette Einheit* mit Tropfrinne		nur Filter mit Knöpfen mit Tropfrinne		nur Filter mit Knöpfen ohne Tropfrinne		nur Einbaurahmen	
		Bezeichnung	Preis pro Stk. (CHF)	Bezeichnung	Preis pro Stk. (CHF)	Bezeichnung	Preis pro Stk. (CHF)	Bezeichnung	Preis pro Stk. (CHF)	Bezeichnung	Preis pro Stk. (CHF)
200 x 200 x 25	200/10	FL 0	78.00	FLT 0	98.00	FZT 0	63.00	FZ 0	43.00	ER 0	40.00
500 x 150 x 25	350/10	FL 15	78.00	FLT 15	98.00	FZT 15	63.00	FZ 15	43.00	ER 15	40.00
500 x 200 x 25	500/10	FL 20	81.00	FLT 20	101.00	FZT 20	63.00	FZ 20	43.00	ER 20	43.00
500 x 250 x 25	700/10	FL 25	91.00	FLT 25	111.00	FZT 25	71.00	FZ 25	51.00	ER 25	45.00
500 x 350 x 25	1000/10	FL 35	107.00	FLT 35	127.00	FZT 35	81.00	FZ 35	61.00	ER 35	51.00
500 x 500 x 25	1500/10	FL 50	138.00	FLT 50	153.00	FZT 50	95.00	FZ 50	80.00	ER 50	63.00

Fettfilter Typ FL

Fettfilter ohne Tropfrinne, mit Aluminium-Einbaurahmen

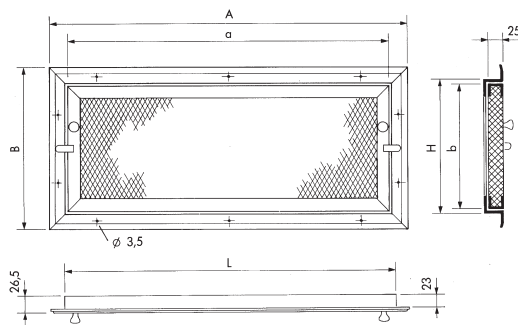

Fettfilter Typ FLT

Fettfilter mit an Filterzelle angeschweisster Tropfrinne und Aluminium-Einbaurahmen

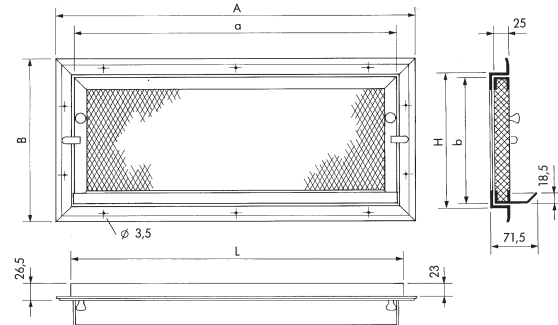

FL	Zellengröße	A	a	B	b	L	H	max. Luftmenge m3/h
0	200/200	251	199	251	199	205	205	200
15	500/150	551	499	201	149	505	155	350
20	500/200	551	499	251	199	505	205	500
25	500/250	551	499	301	249	505	255	700
35	500/350	551	499	401	349	505	355	1000
50	500/500	551	499	551	499	505	505	1500

FLT	Zellengröße	A	a	B	b	L	H	max. Luftmenge m3/h
15	500/150	551	501	203	151	505	156	350
20	500/200	551	501	253	201	505	206	500
25	500/250	551	501	303	251	505	256	700
35	500/350	551	501	403	351	505	356	1000
50	500/500	551	501	553	501	505	506	1500

* inkl. Einbaurahmen

Preise für Ausführung in V2A, Preis Alu x 2.

Weitere Grössen und Ausführungen auf Anfrage.

Ausführung

- Filterzelle mit plissiertem Alu-Streckmetall
- Rahmen aus Aluminium
- Standard mit 2 Knöpfen
- Hoher Abscheidegrad
- Geringer Druckverlust
- Auch erhältlich mit Tropfschale
- Passende Einbaurahmen erhältlich

Anwendung

- Filtration von Fett-Aerosolen
- Abscheidung von Küchendünsten
- Regenerierbarer Vorfilter für Schweisrauch
- Vorfiltration von ölhaltiger Luft
- Waschbare Grobfilterzelle



Fettfilter für Horizontaleinbau

Abmessungen B x H x T (mm)	Volumenstrom/ Druckverlust (m³/hPa)	Komplette Einheit* mit Tropfschale		nur Filter mit Knöpfen ohne Tropfschale		nur Tropfschale		nur Einbaurahmen	
		Bezeichnung	Preis pro Stk. (CHF)	Bezeichnung	Preis pro Stk. (CHF)	Bezeichnung	Preis pro Stk. (CHF)	Bezeichnung	Preis pro Stk. (CHF)
200 x 200 x 25	200/10	FA 0	133.00	FZ 0	43.00	TSFA 0	60.00	ERFA 0	40.00
500 x 200 x 25	500/10	FA 1	146.00	FZ 20	43.00	TSFA 1	70.00	ERFA 1	43.00
500 x 350 x 25	1000/10	FA 2	182.00	FZ 35	61.00	TSFA 2	80.00	ERFA 2	51.00
500 x 500 x 25	1500/10	FA 3	233.00	FZ 50	80.00	TSFA 3	100.00	ERFA 3	63.00

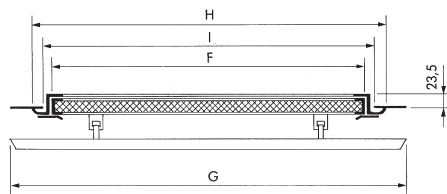
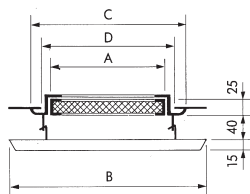
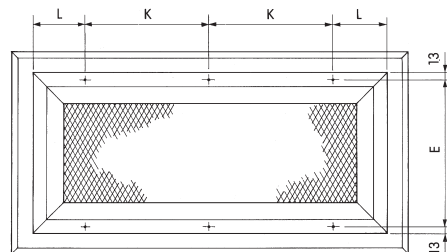

FA	Zellengröße A x F	B	C	D	E	G	H	I	K	L	max. Luftmenge m³/h
0	200 x 200	320	253	212	227	320	251	212	227	13	200
1	500 x 200	320	253	212	227	620	551	512	201	75	500
2	500 x 350	470	403	362	377	620	551	512	201	75	1000
3	500 x 500	620	553	512	527	620	551	512	201	75	1500

* inkl. Einbaurahmen

Preise für Ausführung in V2A, Preis Alu x 2.

Weitere Grössen und Ausführungen auf Anfrage.